

# INSTALLATION AND USER GUIDE FOR AUTOMATIC CONTROL

## READ AND SAVE THESE INSTRUCTIONS

The illustrations in this document are generic; your control appearance may be slightly different from the ones shown.

### ⚠ WARNING

Electrical wiring must be done by qualified personnel in accordance with all applicable codes and standards. Before connecting wires, unplug the unit or switch power off at service panel and lock service disconnecting means to prevent power from being switched on accidentally. Always wear safety glasses and gloves while performing these instructions.

### CAUTION

If ducts have to go through an unconditioned space (e.g.: attic), always use insulated ducts to prevent condensation formation inside and outside ducts, which could cause material damage and/or mold growth. Moreover, if fresh air to building duct and/or stale air from building duct goes/go through an unconditioned space, the unit must be set to operate continuously in cold conditions (below 10°C/50°F). Continuous air movement inside ducts will prevent condensation formation. The unit can be stopped temporarily for maintenance and/or repair purposes in such conditions. (Refer to section 2 from unit User and Installer Manual for more details.)

## INSTALLATION

NOTE: For installation and use with the HRV110 and ERV130 models, refer to the unit's installation and user guide for more details.

- 1 Unplug the ventilation unit.

NOTE: If the control is to be installed in an electric box, go to step 5.

- 2 Cut a 2<sup>7</sup>/<sub>8</sub>" x 1<sup>3</sup>/<sub>4</sub>" hole in a wall, at a convenient location for the control. Route a cable (type 22/4) for the control from the unit to this hole. See figure at right. A 40-ft. long cable is included with some ventilation units.

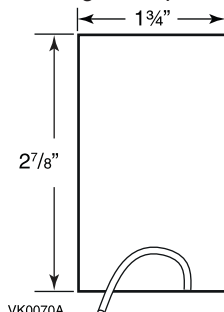

- 3 Temporarily place the control over the hole and mark both mounting screw hole positions.

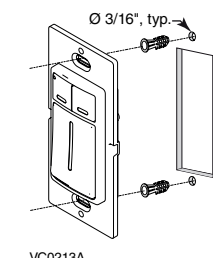

- 4 Remove the control, drill both screw holes (3/16" Ø) in wall and insert the wall anchors (included).

- 5 Strip the end of the cable to access the 4 wires (about 3"). Strip the end of each wire (about 1/4"). Use screws to fix the wires to the control terminals, regardless of the wire color or following the note below. Note which wire color has been chosen for each terminal. Pull slightly on each wire to make sure they are firmly connected.

**NOTE:** We suggest to use the following wire colors for each terminal:  
Red for "12 V",  
Yellow for "D-",  
Green for "D+" and  
Black for "Gnd".

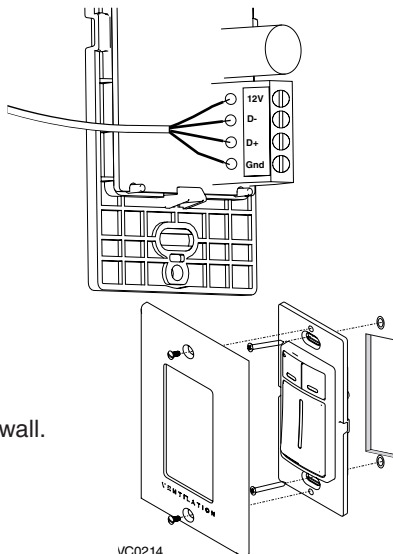

- 6 Mount the control to the wall.

- 7 Perform the electrical connection to the terminal connector of the unit, as shown below. For more details, refer to the installation manual of the ventilation unit.

NOTE: To avoid miswiring, refer to the notes taken at step 5 to match the wire color with the right terminal.

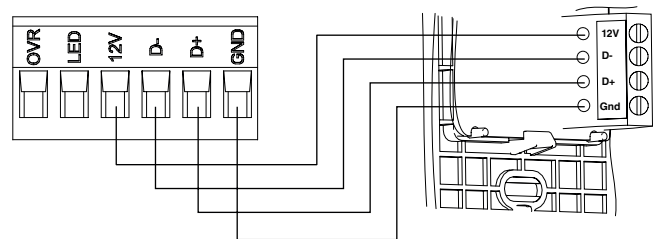

- 8 Plug the ventilation unit and test the wall control.

## HOW TO USE THE CONTROL



The main button works following this sequence:

- Click 1 = RECIRC (if available)
- Click 2 = INT
- Click 3 = MIN
- Click 4 = MED
- Click 5 = MAX
- Click 6 = OFF
- and so on

The indicator lights up as per the selected mode.

**RECIRC:** Recirculate air inside the house at MAX speed. Not available on all units.

**INT:** Within a one hour period, the system will operate in MIN speed for 20 minutes.

**MIN/MED/MAX:** Continuous exchange ventilation at selected speed.

- Press the TURBO button to get 4 hours of ventilation in MAX speed. The TURBO indicator will light up. Once the 4-hour period is done, the system will operate according to the previous setting.
- Press the AUTO button to let the system operate according to outdoor temperature. The AUTO indicator will light up. The AUTO indicator will light up and the system will operate as follows:
  - Less than -25°C = 10 min/hr
  - -25°C to -7°C = 20 min/hr
  - -7°C to 10°C = 40 min/hr
  - 10°C to 25°C = MIN speed
  - 25°C to 28°C = 30 min/hr
  - 28°C to 33°C = 20 min/hr
  - Above 33°C = 10 min/hr
- If the maintenance indicator is lit, it means that the filter needs to be cleaned or replaced. Once the filter is cleaned or replaced, press the AUTO button for five seconds to reset the maintenance indicator. If the maintenance indicator flashes, the LCD screen on the unit will give the error code. Refer to the Troubleshooting section in the ventilation unit user guide for more information.
- At unit first boot, AUTO and TURBO indicators blink alternately for about 1 minute. If indicators continue blinking after this period, it means that the communication cannot be established with the ventilation unit. Make sure wires are correctly connected to the wall control and unit terminals (refer to step 7).

**VEUILLEZ LIRE ET CONSERVER CES DIRECTIVES**

Les illustrations de ce document sont générales; l'apparence de votre commande peut légèrement différer de celles-ci.

**⚠ AVERTISSEMENT**

**Le branchement électrique doit être effectué par du personnel qualifié conformément aux codes et aux standards en vigueur. Avant d'effectuer le branchement, débrancher l'appareil ou couper l'alimentation électrique au panneau de distribution et le verrouiller pour éviter une mise en marche accidentelle. Toujours porter des lunettes et des gants de sécurité lors de l'exécution de ces instructions.**

**ATTENTION**

Si les conduits doivent passer par un espace non tempéré (ex. : grenier), toujours utiliser des conduits isolés pour éviter que de la condensation se forme à l'intérieur ou à l'extérieur du conduit, ce qui pourrait causer des dégâts matériels et/ou la prolifération de moisissure. De plus, si le conduit de distribution d'air frais et/ou le conduit d'aspiration d'air vicié passe(nt) par un espace non tempéré, l'appareil doit être réglé pour fonctionner de façon continue par temps froid (sous 10°C/50°F). Un mouvement d'air continu à l'intérieur des conduits évitera la formation de condensation. L'appareil peut être arrêté temporairement à des fins d'entretien et/ou de réparation dans de telles conditions. (Se référer à la section 2 du guide d'installation et d'utilisation de l'appareil pour plus de détails.)

**INSTALLATION**

NOTE: Pour l'installation et l'utilisation avec les modèles HRV110 et ERV130, se référer au guide d'installation et d'utilisation de l'appareil pour plus de détails.

1 Débrancher l'appareil de ventilation.

NOTE: Si la commande est installée dans un boîtier électrique, passer à l'étape 5.

2 Découper un trou de 2 7/8 po x 1 3/4 po dans un mur, à un endroit pratique pour l'emplacement de la commande. À partir de l'appareil, acheminer un câble (type 22/4) pour la commande jusqu'à ce trou. Voir ci-contre. Un câble de 40 pi est inclus avec certains appareils.

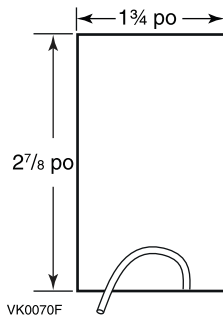

3 Placer la commande temporairement au-dessus du trou et marquer la position des deux trous pour les vis de montage.

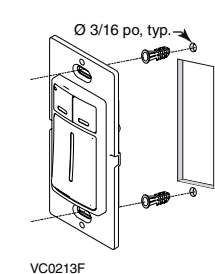

4 Retirer la commande, percer les deux trous (3/16 po Ø) des vis dans le mur et y insérer les douilles à expansion (incluses).

5 Dégainer l'extrémité du câble pour accéder aux 4 fils (environ 3 po). Dénuder le bout de chaque fil (environ 1/4 po). Utiliser les vis pour connecter les fils aux bornes, sans tenir compte de la couleur des fils ou en suivant la note ci-dessous. Pour chaque borne, prendre en note la couleur de fil choisie. Tirer légèrement sur chaque fil pour s'assurer qu'ils sont bien connectés.

**NOTE:** Nous suggérons l'utilisation des couleurs de fil suivantes pour chaque borne: rouge pour "12 V", jaune pour "D-", vert pour "D+" et noir pour "Gnd".

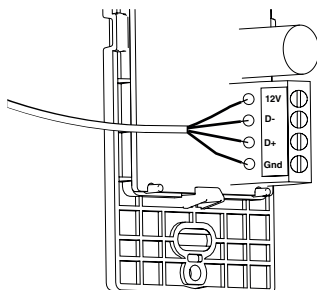

6 Assembler la commande au mur.

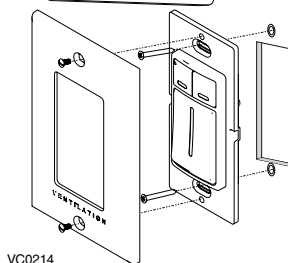

7 Raccorder au bornier de l'appareil tel qu'il est illustré ci-dessous. Pour plus de détails, consulter le guide d'installation de l'appareil de ventilation.

NOTE: Afin d'éviter une connexion erronée, se reporter aux notes prises à l'étape 5 sur les couleurs de fils.

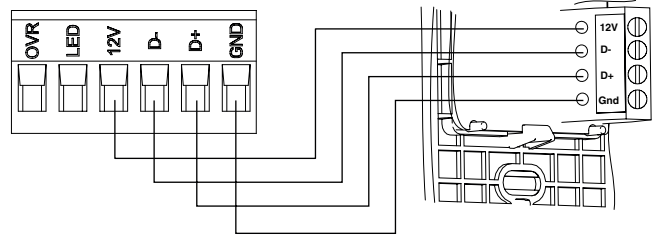

VC0235

8 Brancher l'appareil de ventilation et tester la commande murale.

**COMMENT UTILISER LA COMMANDE**



Le bouton principal fonctionne selon cette séquence:

- Clic 1 = RECIRC (si disponible)
- Clic 2 = INT
- Clic 3 = MIN
- Clic 4 = MED
- Clic 5 = MAX
- Clic 6 = OFF
- et cetera

L'indicateur s'allumera selon le mode sélectionné.

VC0184

RECIRC: Recircule l'air à l'intérieur de la maison à vitesse MAX. N'est pas disponible sur tous les appareils.

INT: Sur une période d'une heure, le système fonctionnera à vitesse MIN durant 20 minutes.

MIN/MED/MAX: Ventilation continue en mode échange à la vitesse sélectionnée.

- Appuyer sur le bouton TURBO pour obtenir 4 heures de ventilation à vitesse MAX. L'indicateur TURBO s'allumera. Une fois la période de 4 heures terminée, le système fonctionnera selon le réglage précédent.
- Appuyer sur le bouton AUTO pour laisser le système fonctionner selon la température extérieure. L'indicateur AUTO s'allumera. En mode auto, l'appareil fonctionnera de la façon suivante:
  - Sous -25°C = 10 min/h
  - -25°C à -7°C = 20 min/h
  - -7°C à 10°C = 40 min/h
  - 10°C à 25°C = vitesse MIN
  - 25°C à 28°C = 30 min/h
  - 28°C à 33°C = 20 min/h
  - Plus de 33°C = 10 min/h
- Si l'indicateur d'entretien est allumé, cela signifie que le filtre doit être nettoyé ou remplacé. Une fois le filtre nettoyé ou remplacé, appuyer sur le bouton AUTO durant cinq secondes pour réinitialiser l'indicateur d'entretien. Si l'indicateur d'entretien clignote, l'écran ACL sur l'unité indiquera le code d'erreur. Se référer à la section *Dépannage* du guide d'utilisation pour plus d'information.
- Au premier démarrage de l'appareil, les indicateurs AUTO et TURBO clignoteront alternativement environ 1 minute. Si les indicateurs continuent de clignoter après cette période, cela signifie que la communication ne peut être établie avec l'appareil de ventilation. S'assurer que les fils sont correctement connectés à la commande murale et au bornier de l'appareil (se référer à l'étape 7).